

Технологическая карта установки
охранно-противоугонной системы **Pandora LX3050**
на автомобиль **RENAULT DASTER (2010-), SANDERO (2007-2014),**
LOGAN (2007-2014).
NISSAN TERRANO (2013-), ALMERA (2013-)
LADA LARGUS (2012-).



Данная технологическая карта установки носит только рекомендательный характер.

Места размещения блоков и подключений.

Размещать базовый блок Pandora и делать основные подключения возможно в нише за бардачком.

Место размещения
RF-модуля

Место размещения
базового блока

Основные точки
подключения



Установка базового блока Pandora и разборка салона.



Пластиковая накладка на защелках.



Для подключения к кнопке аварийки и центрального замка требуется снять пластиковую накладку, накладка крепится на пластиковых клипсах.



Накладка приборной панели крепится на двух саморезах.

Открутить четыре самореза для демонтажа приборной панели.

Снятие подрулевого пластика.



Подключение питания: +12В.

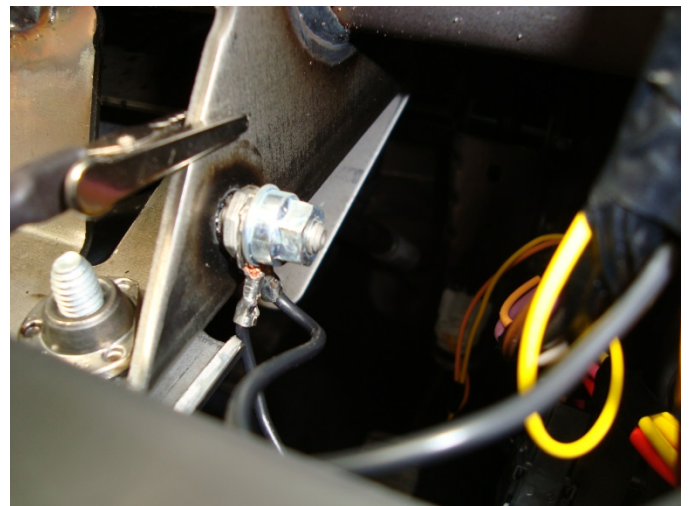
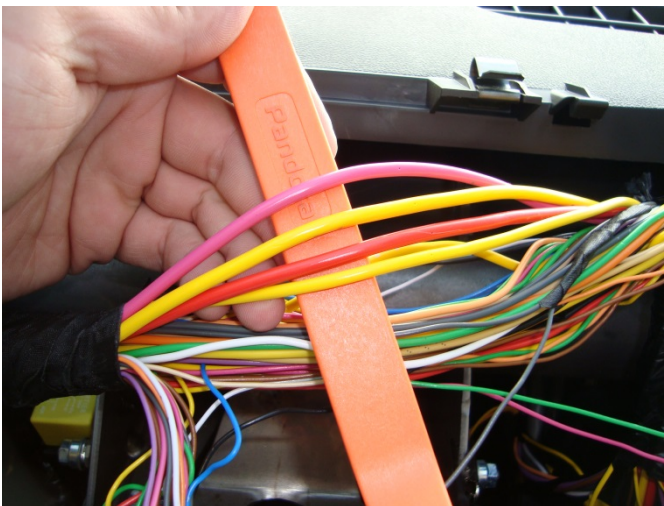

Для подключения +12В .

Подключение проводов за приборной панелью:

■ красный провод - к ■ красному (+12В).

Масса подключается в штатном месте.

Подключение основных цепей .

Внимание! В зависимости от модели автомобиля и года выпуска цвета проводов могут отличаться! Необходимо ориентироваться на расположение пинов в разъемах.

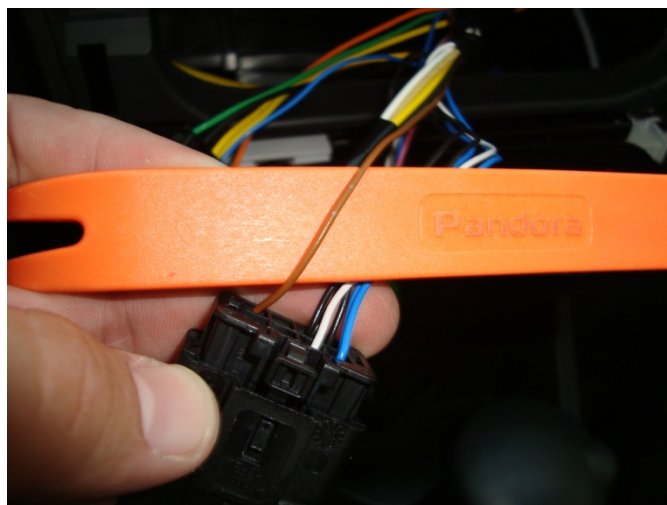

Световая сигнализация подключается к кнопке аварийной сигнализации на центральной панели, коричневый провод, управление потенциальное отрицательным потенциалом.

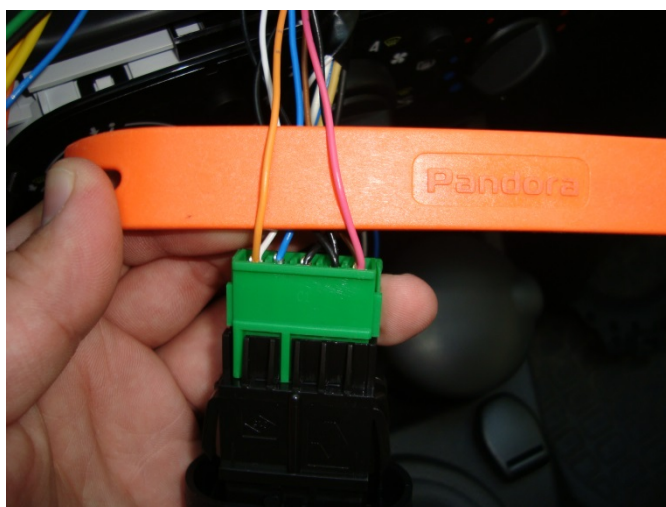

Управление открытием и закрытием осуществляется подключением к кнопке на центральной панели, управляется отрицательным импульсом.

Розовый - открытие.

Оранжевый - закрытие.

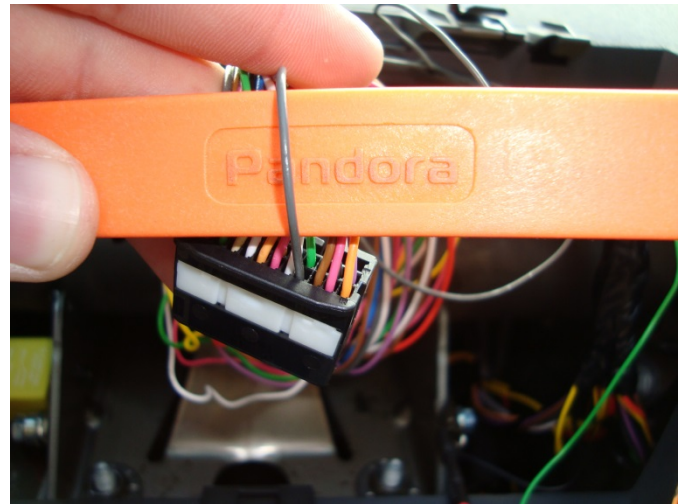
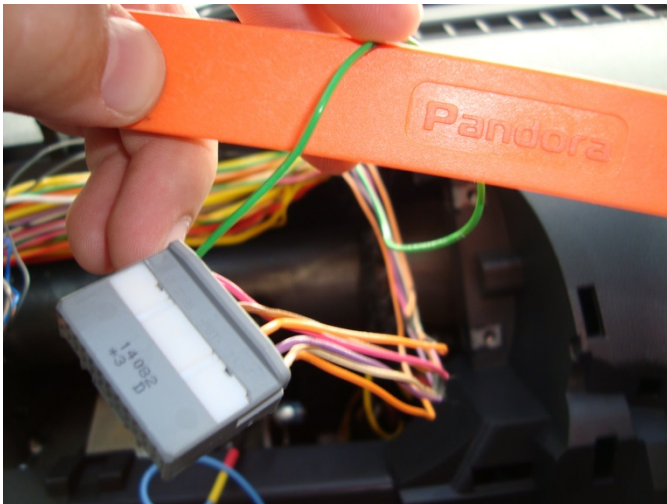

Подключение контроля дверей и багажника производится в разъеме приборной панели

Зелёный  провод.

Серый  провод выключатель датчика нейтрали, для безопасных алгоритмов работы автозапуска.

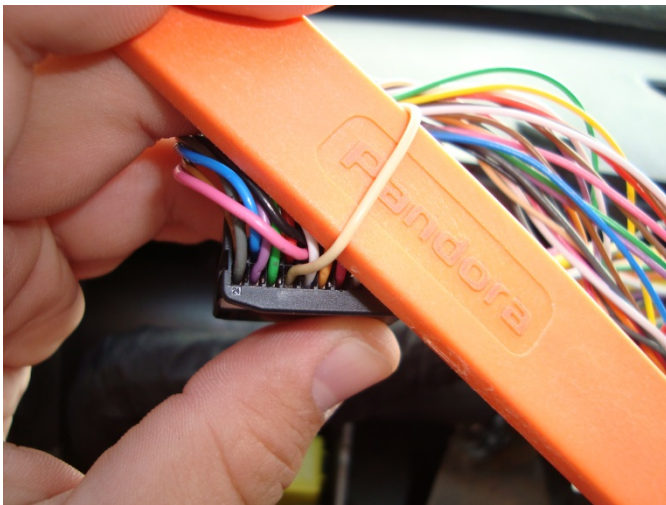

Подключение контроля работы двигателя

Бежевый провод тахометр.

Подключение цепей для автозапуска.

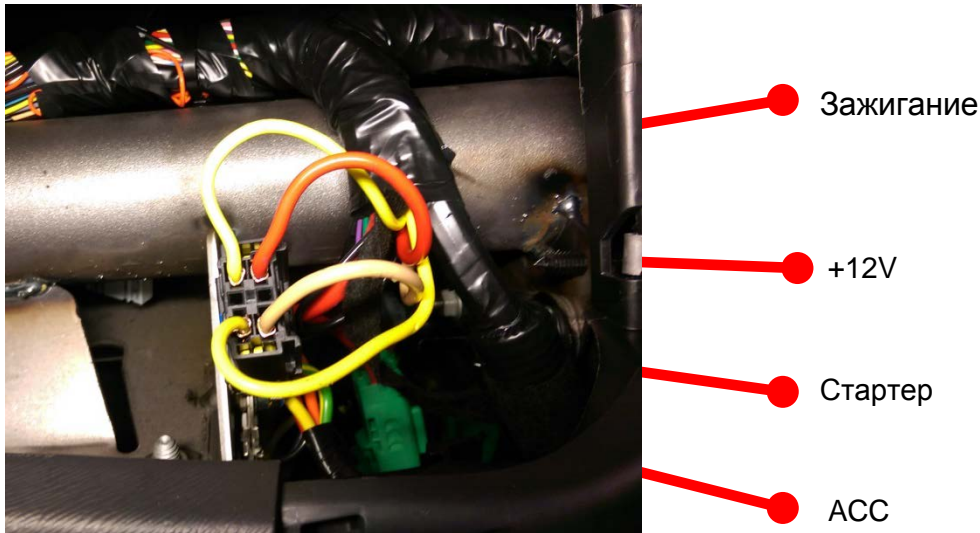
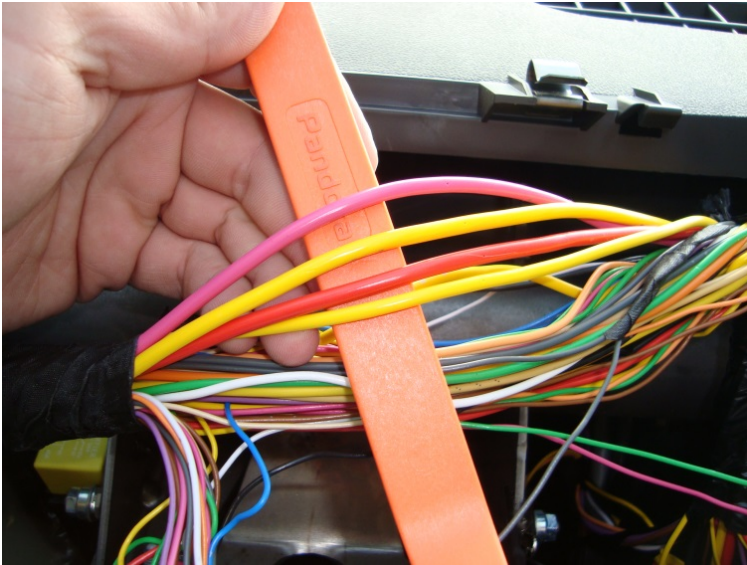

Подключение к замку зажигания удобно производить за приборной панелью.

- красный +12В.
- жёлтый толстый Зажигание.
- жёлтый тоньше ACC.
- розовый (либо светло-серый) Стартер.

Обход штатного иммобилайзера.

Для деактивации штатного иммобилайзера во время автозапуска, используйте аппаратный алгоритм обхода штатного иммобилайзера Пандора.

Подключения производим в черном разъеме блока BCM над левой кик панелью.

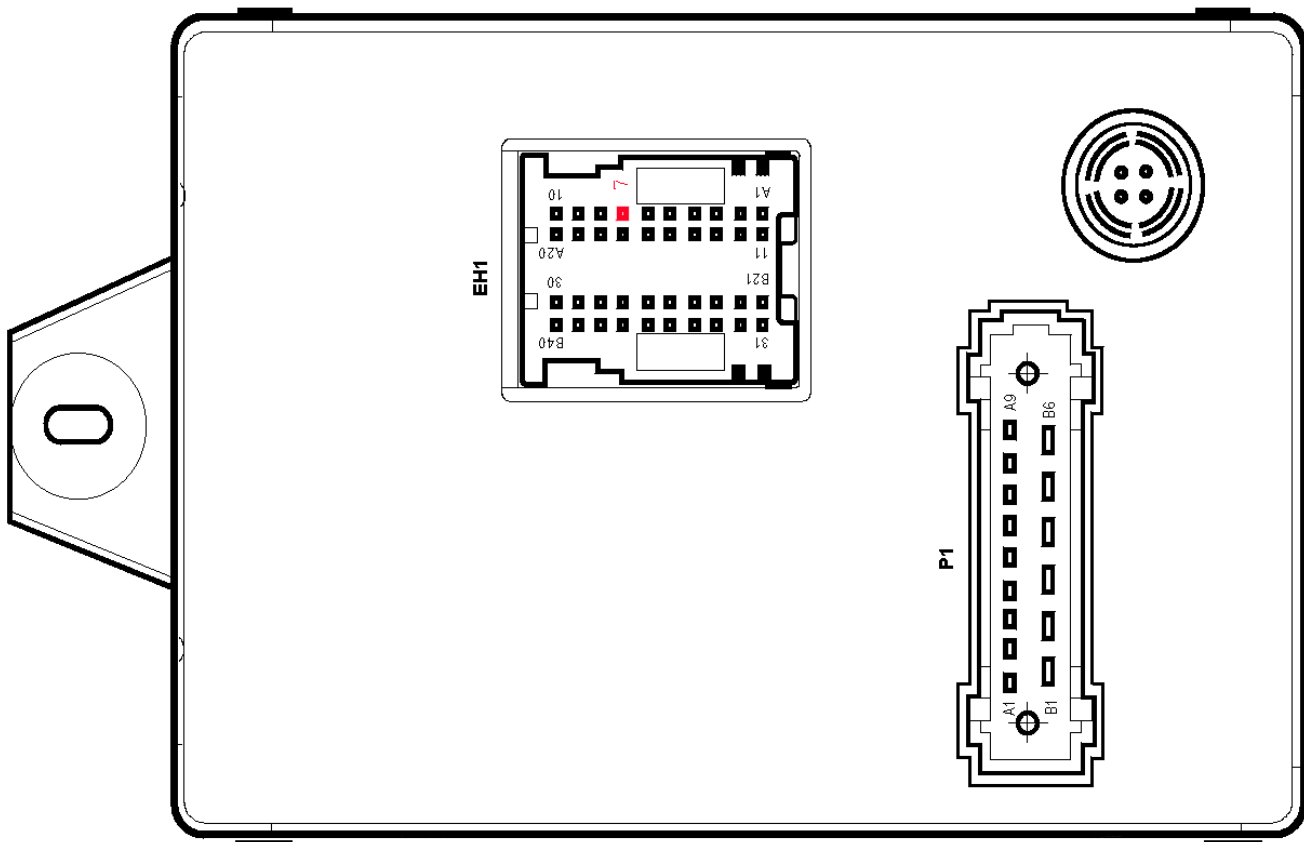
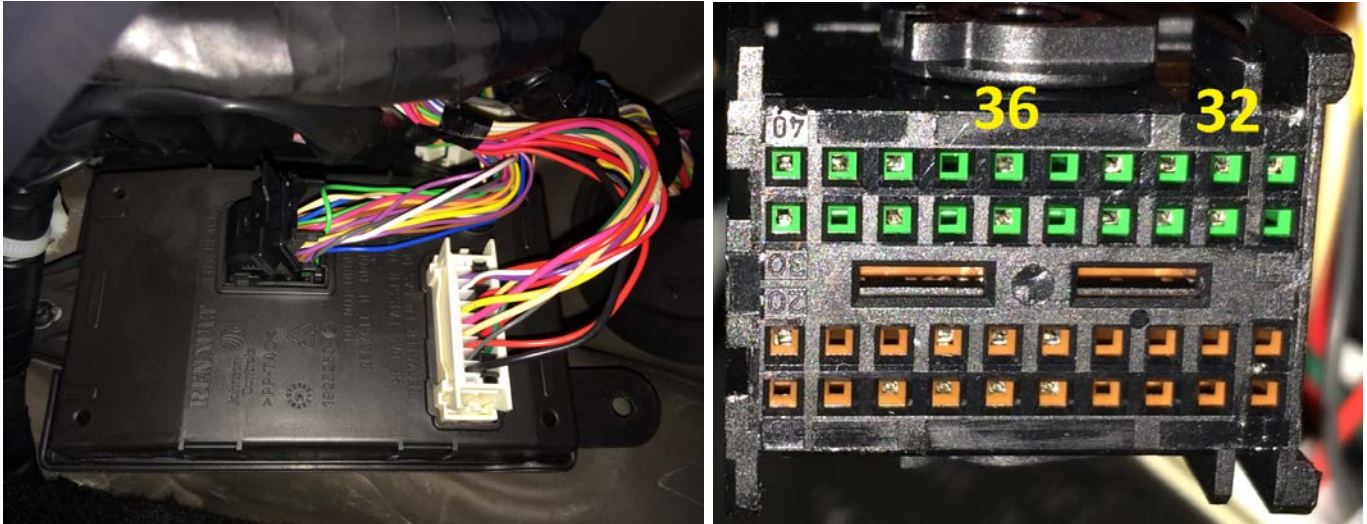

Данная технологическая карта установки носит только рекомендательный характер.

Провод DATA шины иммобилайзера – пин №36 черного разъема (нумерация указана на разъеме со стороны пинов) необходимо разрезать. Провод Pandora LIN IN черного цвета подключить к проводу DATA шины иммобилайзера в сторону блока BCM.

Соответственно провод Pandora LIN OUT белого цвета подключить к проводу DATA шины иммобилайзера в обратную сторону от блока BCM.

В этом же разъеме находится провод управления светодиодом состояния иммобилайзера на приборной панели – пин №32. При реализации запуска двигателя с помощью бесключевого алгоритма необходимо этот провод разрывать с помощью электромагнитного реле, управление реле осуществляется дополнительным каналом, включение канала на время включения зажигания (с помощью таблицы таймерных каналов).

НАСТРОЙКА PANDORA 3050 (LX200)

Внимание! Версия прошивки должна быть не ниже v1.28

1. В настройках автоматических запусках в разделе Обходчик штатного иммобилайзера , разрешите пункт использовать LIN-порт для обхода иммобилайзера RENAULT .Сохранить настройки, **отключить питание системы**.
2. После программирования и подключения питания, проверить работоспособность системы.
3. Далее для исключения пере крутки стартера или не до крутки, пропишите обороты холостого хода.
4. **Войдите на 21 уровень сигнализации, включите зажигание. После успешного обучения, сирена произведет один звуковой сигнал, а светодиод начнет мерцать зеленым цветом несколько секунд. Для завершения обучения необходимо нажать кнопку валет для сохранения.**

НАСТРОЙКА PANDORA 39XX

Внимание! Версия прошивки должна быть не ниже v7.84

1. В настройках автоматических запусках в разделе Обходчик штатного иммобилайзера , разрешите пункт использовать LIN-порт для обхода иммобилайзера RENAULT .Сохранить настройки, **отключить питание системы.**
2. После программирования и подключения CAN, питания, проверить работоспособность системы.
3. Далее для исключения пере крутки стартера или не до крутки, пропишите обороты холостого хода.
4. **Войдите на 17 уровень сигнализации, светодиод включится зеленым цветом, включите зажигание, если все правильно подключено светодиод начнет мерцать зеленым цветом , нажать кнопку валет для сохранения.**

Подключите согласно схеме LIN Pandora.

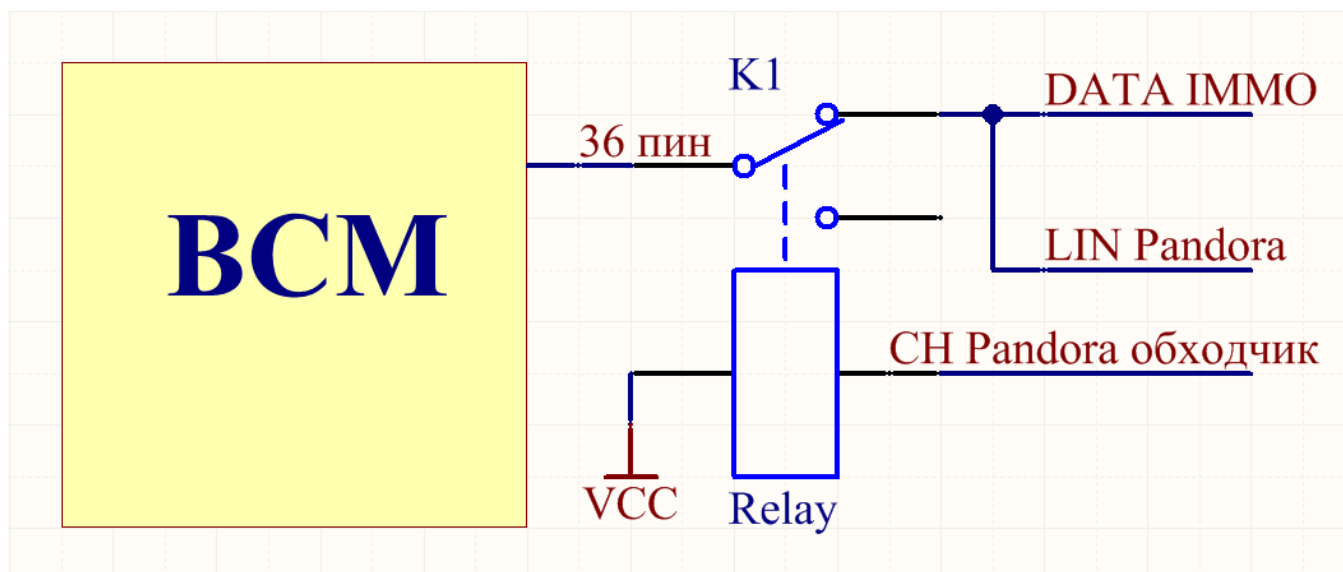

Данная технологическая карта установки носит только рекомендательный характер.